

Aqara × Hooeasy

联合出品

# 电动晾衣架

## 使用说明书

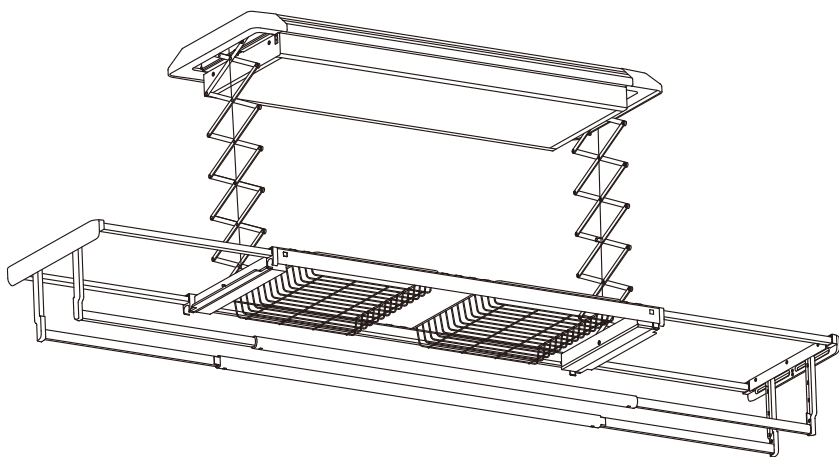

查看电子说明书  
获取更便捷服务



Works with  
Aqara

## 注意事项

使用产品前请仔细阅读本说明书，并妥善保管

**警告：重要安全说明。应遵守所有的说明以保障人身安全。保存这些说明。**

**警告：重要安全说明。应遵守所有的说明，错误安装会导致严重伤人事故。**

- 本产品不打算由存在肢体、感官或精神能力缺陷或缺少使用经验和知识的人（包括儿童）使用，除非有负责他们安全的人对他们进行与本产品使用有关的监督或指导。
- 应照看好儿童，确保他们不玩耍本产品及控制装置，将控制装置放置在远离儿童的地方。
- 悬挂晾晒衣物的重量不得超过本产品额定承重，各晾杆功能及正确晾晒衣物方式参见本说明书使用方法。
- 小心运行中的产品，在产品运行时，下方不应站人。
- 本产品运行时，不应将手或其他物品伸入伸缩托架中间，且应确保产品运动方向上无障碍物。
- 产品出现异常噪声、异常气味、异常高温或故障时，请立即停止使用，关闭开关，断开电源。
- 请定期检查本产品运动部件，如果出现磨损异常，必须由制造商、其维修或类似部门的专业人员更换。
- 如果电源软线损坏，为了避免危险，必须由制造商、其服务机构或类似的专业人员更换。
- 本产品连接的固定布线必须按照布线规则安装一个触点开距不小于3mm的全极开关装置（需另行购买）。
- 当进行清洁或其他保养时应先切断电源。
- 本产品仅适用于建筑物内安装，应由制造商、其维修部或类似部门的专业人员进行安装。
- 为确保本产品安装牢固，请务必安装于实心钢筋混凝土天花板，建议安装高度在2.3m以上，并确认其承重不低于60kg，其他天花板需咨询客服或安装工程现场判断后再进行安装。
- 仅使用制造商推荐的安装固定装置和螺栓。
- 安装前请先切断电源，并确认安装表面无其他影响产品正常运行的部件。
- 详细的安装方法及要求参见本说明书安装步骤。
- 为确保使用安全，请务必按照本产品安装指南连接电源软线，保证电源可靠接地。请勿连接横截面小于0.75平方毫米的电源线。
- 请依照说明书使用本产品，如因使用不当造成任何损失由用户自行承担。
- 正常使用环境：
  - a) 本产品仅限室内环境使用，周围空气中应无易燃、腐蚀性气体及导电尘埃，且不能暴露在雨水中、易燃易爆物品附近或类似环境中使用。
  - b) 电源：额定电压 $\pm 10\%$ ，额定频率 $\pm 1\text{Hz}$ 。
- 请勿将本产品安装在潮湿环境中（如：漏水、渗水、雨淋等）。
- 雷雨天气时，请勿使用本产品。
- 请勿将本产品作其他用途。
- 请勿私自拆卸本产品，不应变更内部接线、部件和保护装置，需要进行维修时，请联系售后服务。
- 如果不慎遗失说明书，请通过APP设备相关信息查找或联系客服售后服务获取。

## 遥控器电池注意事项

- 请按照遥控器所示方式取下电池盖，按照正确极性装入电池。
- 本产品遥控器不允许使用充电电池，仅允许使用正规渠道购买的7号原电池（LR03/AAA），且不允许对该电池进行充电。使用错误型号的电池更换可能使安全防护失效，会有爆炸、火灾等危险。
- 不同类型的电池或新旧电池不应混合使用，用尽的电池应从遥控器中取出，并进行安全处置。
- 如果遥控器长期存放不使用，应取出电池，请勿将供电端子短路。
- 请勿将电池放置于极高温环境中，如日照、投入火中、微波炉、烤箱等，可能会导致爆炸或泄漏可燃液体或气体。
- 请勿拆解、撞击、挤压或切割电池，可能导致爆炸。
- 请勿将电池置于极低气压，可能导致电池爆炸或泄漏可燃液体和气体。
- 若电池出现严重膨胀，请勿继续使用。
  - 不要吞咽电池，可能导致化学灼伤危险。
- 如果你认为电池可能已被吞食或放置在身体的任何部位内，立即寻求医疗救助。
- 如果电池仓未安全闭合，停止使用该产品并使之远离儿童。
- 让儿童远离新的和使用过的电池。
- 请不要将电池扔进生活垃圾进行处理，请遵守国家相应的规定安全处置用完的电池。

## 产品介绍

说明书中的产品、配件、用户界面等插图均为示意图，仅供参考。由于产品的更新与升级，产品实物与示意图可能略有差异，请以实物为准。

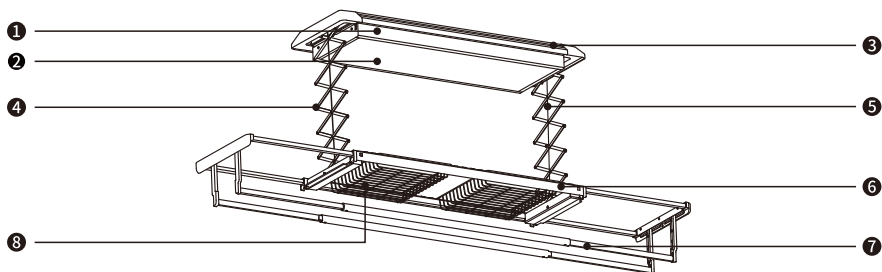

- ① 主机
- ② LED灯
- ③ 氛围灯
- ④ 伸缩托架
- ⑤ 钢丝绳
- ⑥ 晾衣杆
- ⑦ 晾被杆
- ⑧ 晾晒篮
- ⑨ 遥控器

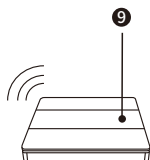

注意：产品线框图仅供参考，以产品实物为准。

## 装箱清单



整机×1



安装配件包×1



说明书×1

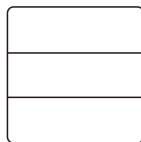

遥控器×1

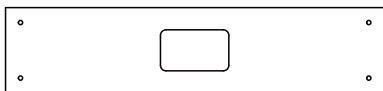

安装样板×1

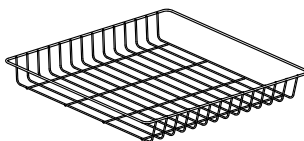

晾晒篮×2

# 安装说明

- 1、将安装样板粘贴在天花板上并标记孔位。使用直径为12mm的冲击钻头打孔。
- 2、在四个安装孔内装上膨胀螺栓，拧紧螺母。然后选定一端的两个膨胀螺栓，并再各拧上一个螺母。以便机器的一端可以固定到螺栓上。

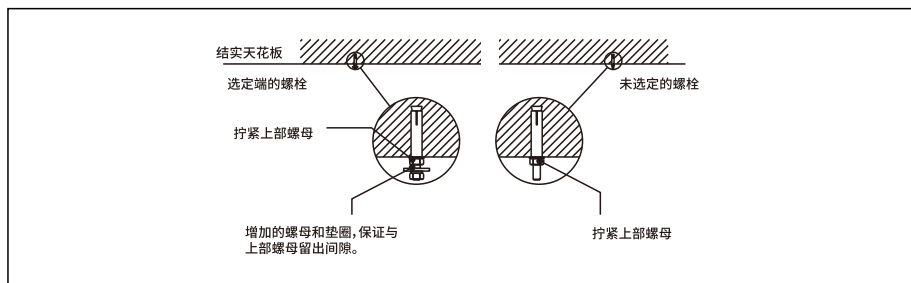

- 3、如下图所示，拆下主机两侧的端盖。



- 4、举起主机将一端安装孔对准加过螺母的螺栓，插入平垫上方，抬起另一端，对准螺栓卡入，并拧上螺母，然后将四个螺母全部拧紧，按图示接入电源线。本产品不包括接线端子，安装应由有资质的人员进行。

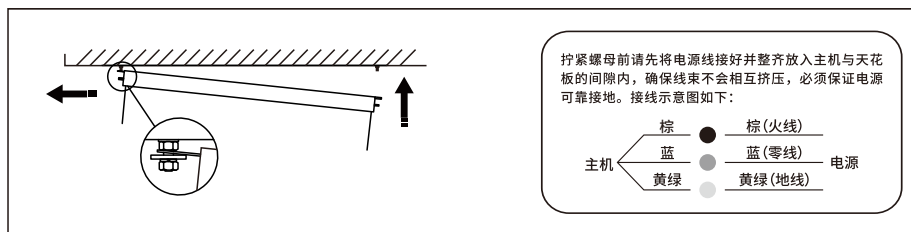

- 5、接上电源线，拧紧螺钉并装上两端端盖，晾衣架安装完毕。

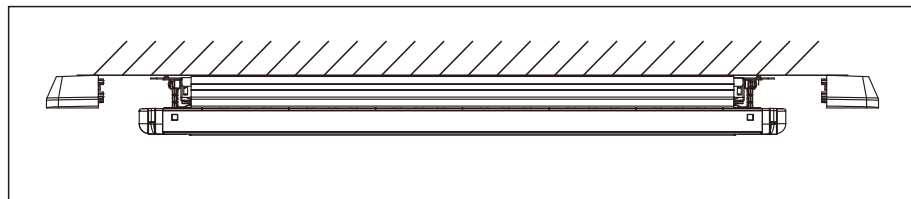

## 遥控器安装

注意：遥控器需安装在室内，请勿让儿童玩耍遥控器，应将遥控器安装在儿童不易触及的地方。遥控器的有效距离受使用环境影响会有所差异，请选择适当位置。

### 方式一：粘贴安装

1. 将配件包中的双面胶粘贴在遥控器底座上。
2. 再将遥控器底座粘贴在墙上。
3. 安装电池后，将遥控器放入底座。

### 方式二：打孔安装

1. 根据底座在墙上标记孔位，用直径为6mm的钻头打孔。
2. 在两个安装孔内装上塑料膨胀管。
3. 将遥控器底座孔位对准安装孔，拧入螺钉。
4. 安装电池后，将遥控器放入底座。

## 遥控配对

关闭晾衣机电源5秒以上，再次打开电源并在10秒内同时按下上升键和下降键，听到提示音后配对成功。

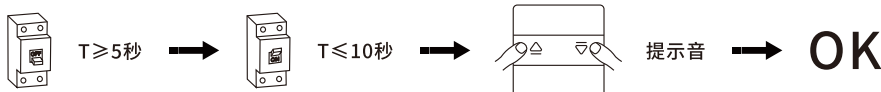

## 遥控器使用

☀ 平板灯键：平板灯功能开关

☀ 氛围灯键：氛围灯功能开关

△ 上升键：晾杆上升及暂停

▽ 下降键：晾杆下降及暂停

🔊 声控键：声控功能开关

☀ 照明键：照明功能开关（同时开启/关闭平板灯和氛围灯）

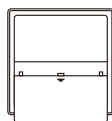

沿箭头方向将电池盖推出

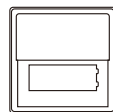

更换两节7号电池

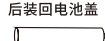

×2

遥控器分为两部分。后盖可以拨开更换电池

## 语音遥控器使用说明

### 照明按键操作说明：

开启照明：平板灯与氛围灯均处于关闭状态，同时打开平板灯与氛围灯。

关闭照明：平板灯与氛围灯均处于开启状态，同时关闭平板灯与氛围灯。

### 氛围灯按键操作说明：

开启氛围灯：氛围灯处于关闭状态，打开氛围灯。

关闭氛围灯：氛围灯处于开启状态，关闭氛围灯。

### 平板灯按键操作说明：

开启平板灯：平板灯处于关闭状态，打开平板灯。

关闭平板灯：平板灯处于开启状态，关闭平板灯。

### 亮度调节说明：

平板灯开启后默认为二档亮度，按下平板灯3秒内再次按下对应按键可在一档亮度二档亮度进行切换。

### 照明语音指令操作说明：

语音唤醒词：小易，小易。

开启照明：打开照明。

关闭照明：关闭照明。

打开氛围灯：打开氛围灯。

关闭氛围灯：关闭氛围灯。

打开平板灯：打开平板灯。

关闭平板灯：关闭平板灯。

照明亮度：一档亮度 / 二档亮度。

### 语音晾杆指令操作说明：

衣架上升：衣架上升。

衣架下降：衣架下降。

衣架停止：衣架停止。

衣架隐藏：衣架隐藏。

注意：衣架处于二级上位时，语音指令“衣架隐藏”，可以将衣架隐藏到顶部，如衣架不处于二级上位，则无法执行衣架隐藏操作。

# 使用说明

## 1、开启照明功能

短按遥控器平板灯按键，开启或关闭平板灯；短按遥控器氛围灯按键，开启或关闭氛围灯；短按遥控器照明按键，同时开启或关闭平板灯与氛围灯。如果平板灯与氛围灯任意一个开启时，则会关闭对应照明，再次按下则同时开启平板灯与氛围灯。  
注意：此灯具的光源是不可替换的，当光源到其寿终时，应替换整个灯具。

## 2、晾衣操作

将晾衣杆下降到合适高度，再将衣架挂于衣杆上。需要晾晒的衣物较多时，可将伸缩杆拉出，将衣架挂在两侧的晾衣杆上。

注意：

- 本产品额定承重35kg，请勿超重。
- 请均匀晾晒衣物，避免晾衣杆倾斜。
- 完全收合晾衣杆前，务必清空晾衣杆，避免碰撞。
- 如晾衣杆在下降过程中遇到障碍物，将自动停止下降，请先清除障碍物后再短按下降键继续降下晾衣杆。
- 晾衣杆在上升时，如遇到障碍物或发生碰撞会触发遇阻保护，晾衣杆将会停止上升并下降一段距离，移除障碍物后即可正常升降。向上遇阻保护在不同高度灵敏度不同，请勿人为拉拽测试。
- 晾杆静止时，从晾杆两端钢丝绳处轻抬，使钢丝绳松弛后立即放手，晾杆将会自动上升。

## 3、晾被操作

需要使用晾被杆时，先将左右两端的伸缩杆拉出，再将晾被杆从固定处向下拉出

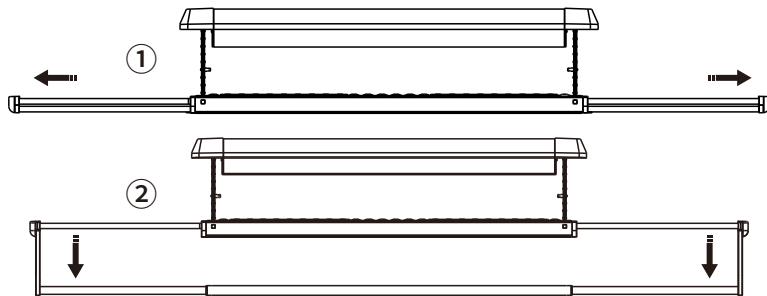

## 4、晾晒篮操作

晾晒篮仅供晾晒袜子、内衣等小件柔软物品，严禁放置较硬或尺寸较大的物品，以免上升过程中碰撞机身产生损坏。

注意：隐藏衣架前，请先移除晾衣架上的晾晒篮和衣架等物件，以免导致晾杆卡死或损坏晾衣机主体。

## 5、限位设置操作

注意：如有需要才进行以下操作，请在确认晾衣机上无任何晾晒衣物的情况下进行操作。

上限位设置：

将晾杆下降至需要设定为上限位的位置后，轻轻抬起晾杆，请勿松手，听到“嘀”声后长按遥控器的“上升键”5秒以上，在听到“嘀-嘀-嘀”提示音后，设置完成。

## 产品参数

产品型号	整机尺寸	额定承重	行程	噪声	平板灯功率
ZNLYJ17LM	1045mm×380mm×97mm	35kg	1.1m	≤60dB(A)	40W
	氛围灯功率	照明功率	额定电压	额定频率	额定功率
	18W	58W	220V~	50Hz	108W
	升降功率	晾杆展开尺寸	主机长度		
50W	1900mm	1045mm			

本设备包含型号核准代码为：CMIIT ID:2021DP16919的无线电发射模块

## 连接APP

云隐智能晾衣机C100是一款具备大尺寸平板灯、背面氛围灯的多功能电动升降晾衣机产品。本产品以Zigbee 3.0赋能模组的方式接入Aqara Home全屋智能，搭配Aqara智能设备可实现丰富的智能化联动体验。

本产品需要配合具备Zigbee 3.0网关功能的设备使用。部分功能需要特定型号网关支持，详情列表请查看：[www.aqara.com/support](http://www.aqara.com/support)

1、在应用商店搜索“Aqara Home”并下载app，也可扫描以下二维码下载安装Aqara Home app；

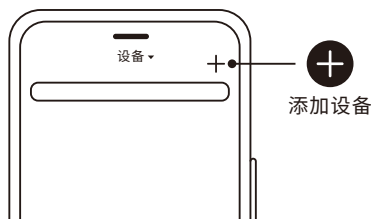

2、添加设备

1) 本产品必须配合支持Zigbee 3.0功能的网关使用，请先依照网关说明书将网关添加到app；

注意：为保证连接稳定性，请将网关安装在距离产品较近的合适位置；

2) 确保设备已经接通电源，打开Aqara Home app，点击首页右上角“+”进入“添加设备”页面，选择“云隐智能晾衣机C100”并依照提示进行操作，完成添加设备；

## 故障排除

故障现象	故障原因	解决方法
遥控器无反应	主机未连接电源	接通主机电源
	遥控器电池极性不正确或电量不足	使电池极性正确或更换电池
	遥控器与主机未配对	重新配对
无法升降	晾衣杆悬挂衣物过重	卸下部分衣物
	晾衣杆下方有障碍物	移除障碍物
	晾衣杆单侧卡到障碍物	长按遥控器下降键5秒
运行异响	两侧晾衣杆不平衡	平均悬挂衣物
	伸缩架滑轨有异物	清洁滑轨
联网失败	Wi-Fi 密码错误	检查Wi-Fi 密码是否正确
	Wi-Fi 信号太弱	将路由器尽量靠近晾衣机
	使用了5G Wi-Fi 网络	使用2.4G Wi-Fi 网络
APP无法控制	联网失败	重新连接Wi-Fi 网络

## 维护保养

- 1、当进行清洁或其它保养时，应先切断电源，用拧干的湿抹布擦洗主机表面和晾杆表面，再用干抹布擦净。
- 2、使用过程中如遇异常情况，请立即断开机器电源并联系制造商售后客服。
- 3、定期清理杆座轨道，保证机器升降运行正常。
- 4、较长时间不使用本机时，请切断电源。

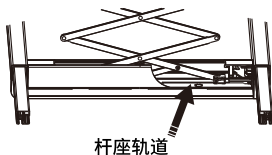

## 产品中有害物质的名称及含量

部件名称	有害物质									
	铅 (Pb)	汞 (Hg)	镉 (Cd)	六价铬 (Cr(VI))	多溴联苯 (PBBs)	多溴二苯醚 (PBDEs)	邻苯二甲酸二 (2-乙基)己酯 (DEHP)	邻苯二甲酸 丁基苯酯 (BBP)	邻苯二甲酸 二正丁酯 (DBP)	邻苯二甲酸 二异丁酯 (DIBP)
电机	○	○	○	○	○	○	○	○	○	○
电路板组件	×	○	○	○	○	○	○	○	○	○
LED灯	○	○	○	○	○	○	○	○	○	○
附件	○	○	○	○	○	○	○	○	○	○
电气组件	○	○	○	○	○	○	○	○	○	○
遥控器	○	○	○	○	○	○	○	○	○	○
金属件	○	○	○	○	○	○	○	○	○	○
塑胶件	○	○	○	○	○	○	○	○	○	○
电源线组件	○	○	○	○	○	○	○	○	○	○

注1: ○:表示该有害物质在该部件所有均质材料中的含量均不超过电器电子产品有害物质限制使用国家标准要求。  
 ×:表示该有害物质至少在该部件的某一均质材料中的含量超出电器电子产品有害物质限制使用国家标准要求。

注2: 以上未列出的部件,表明其有害物质含量均不超过电器电子产品有害物质限制使用国家标准要求。



## 电动晾衣架维修服务记录单

用户姓名 _____	电 话 _____
用户地址 _____	
产品型号 _____	编 号 _____
购买地点 _____	购买日期 _____
维修网点 _____	发票证号 _____

### 维 修 记 录

日 期	维 修 记 录	更 换 零 部 件		维 修 员	用 户 签 名
		名 称	数 量		

服务热线: 400-990-7930

服务网址: [www.aqara.com/support](http://www.aqara.com/support)

服务邮箱: [support@aqara.com](mailto:support@aqara.com)

委托方: 深圳绿米联创科技有限公司

委托方地址: 深圳市南山区桃源街道福光社区留仙大道3370号

南山智园崇文园区1号楼801-804

生产者: 浙江好易点科技股份有限公司

生产者地址: 浙江省金华市金东区江东镇金品路188号

整机执行标准: GB/T 4706.1-2024

灯具部分执行标准:

GB/T 7000.1-2023

GB/T 7000.201-2023

GB/T 17743-2021

GB 17625.1-2022