

Aqara

全自动智能猫眼锁 H100
使用说明书及三包凭证

产品介绍

Aqara 全自动猫眼锁H100 是一款支持指纹、密码、NFC、HomeKit和钥匙等多种开锁方式的全自动智能猫眼锁,具备门锁状态检测、低电量提醒、撬锁告警、门外逗留侦测和多次验证失败告警等多种功能。该门锁集成全自动锁体,关门自动上锁,门外验证通过自动开锁;同时集成了智能摄像头,可实现门锁异常状态抓拍和视频门铃等功能;还可以配合丰富的Aqara智能设备,实现多设备联动控制,联动告警等丰富的智能家居应用功能,极大提升了家居安全性和使用便捷性。

*远程查看门锁状态、开锁记录和智能联动功能,需要配合Aqara 网关设备进行使用。

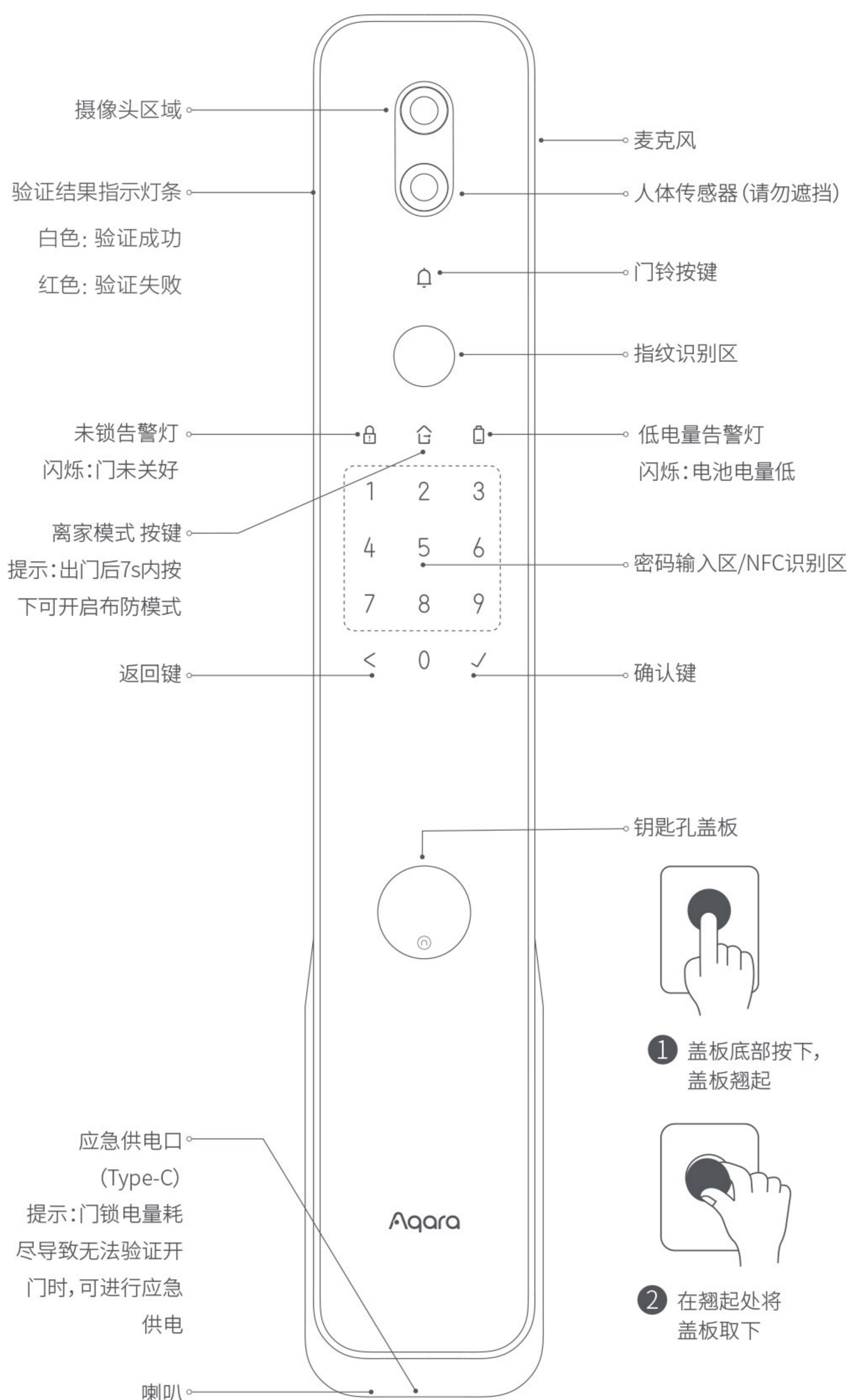

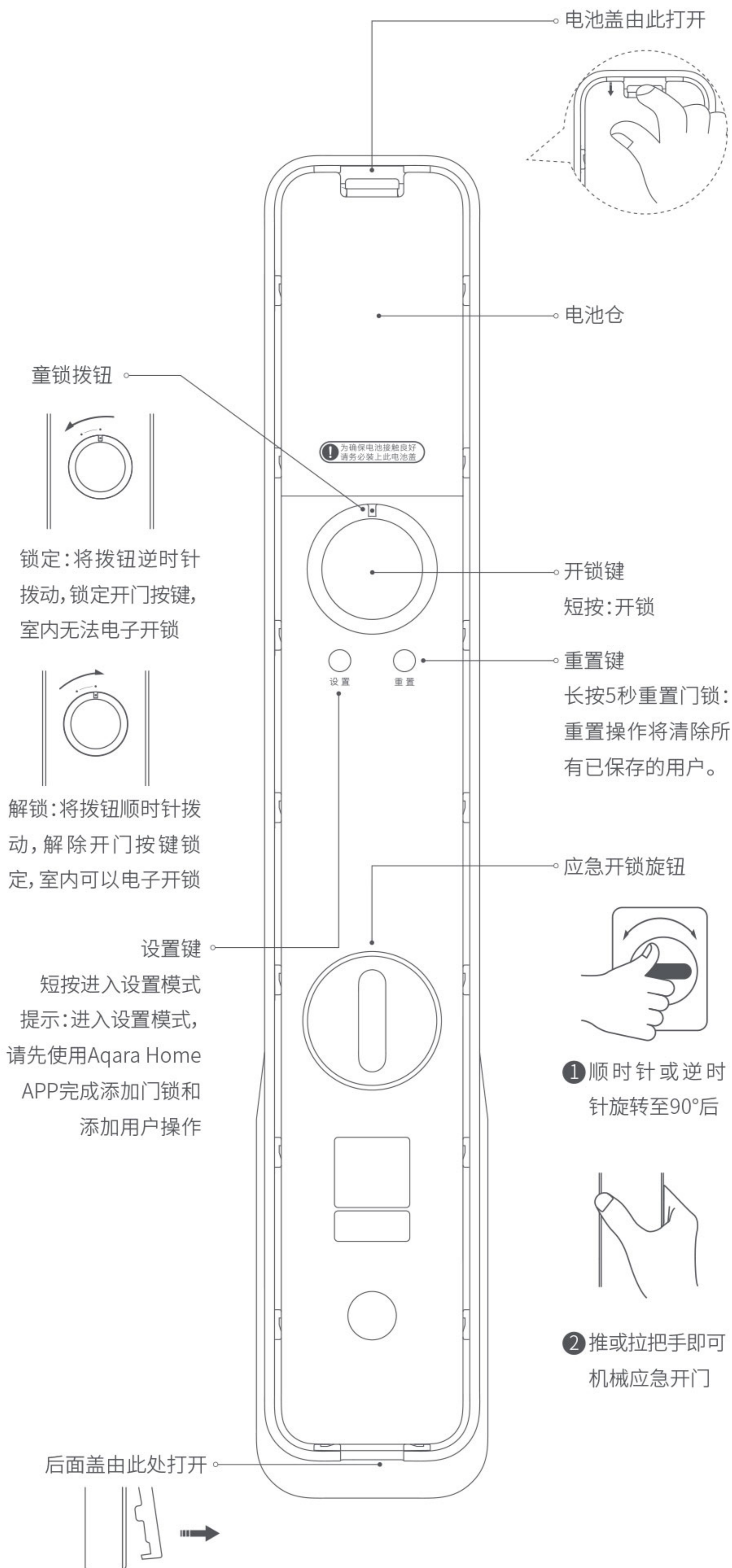

电池盖由此打开

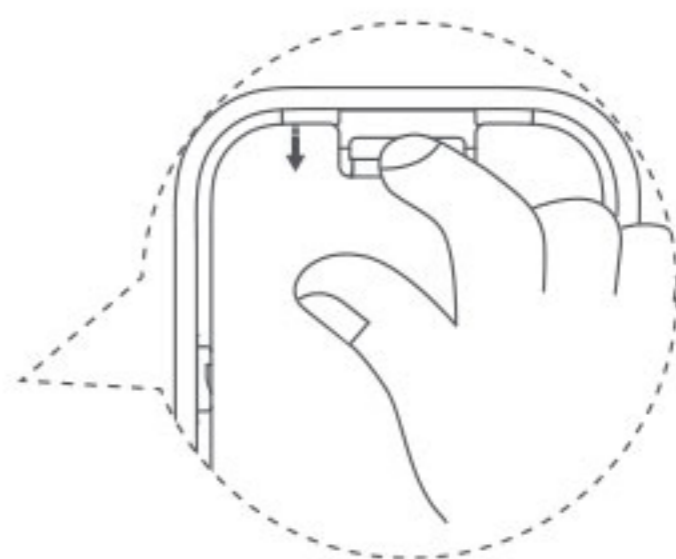

电池仓

⚠ 为确保电池接触良好
请务必装上此电池盖

童锁拨钮

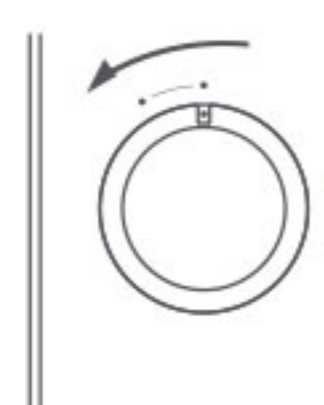

锁定: 将拨钮逆时针
拨动, 锁定开门按键,
室内无法电子开锁

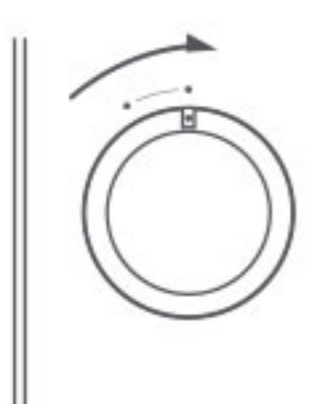

解锁: 将拨钮顺时针拨
动, 解除开门按键锁
定, 室内可以电子开锁

开锁键

短按: 开锁

重置键

长按5秒重置门锁:
重置操作将清除所
有已保存的用户。

设置 重置

应急开锁旋钮



① 顺时针或逆时
针旋转至90°后

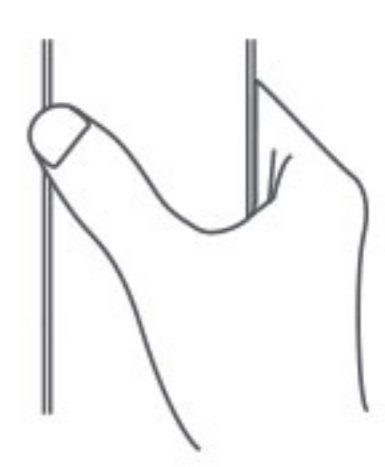

② 推或拉把手即可
机械应急开门

设置键

短按进入设置模式
提示: 进入设置模式,
请先使用Aqara Home
APP完成添加门锁和
添加用户操作

后面盖由此处打开

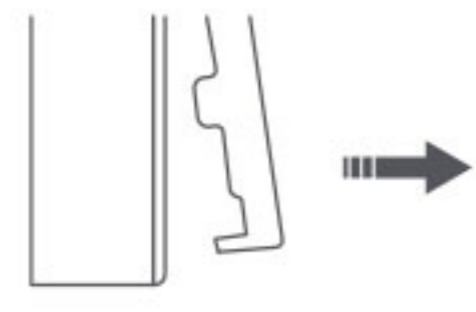

门锁安装

门锁安装过程需要使用具有危险性的专业工具,请务必聘请专业人员进行安装。若所购套餐中包含上门安装服务,请扫描右侧二维码预约安装服务或咨询客服。



扫码预约安装服务,或查看电子说明书

使用准备

① 请打开电池盖,装入锂电池。

⚠ 电池电量低时,请及时更换,否则电量耗尽,将导致无法验证开门。此时可以插入Type-C应急供电或通过机械钥匙开门。

② 长按重置键5秒,听到语音提示后松开,重置完成。

注意:重置成功后用户为空,门锁无法正常上锁,请尽快依照本说明完成门锁设置。

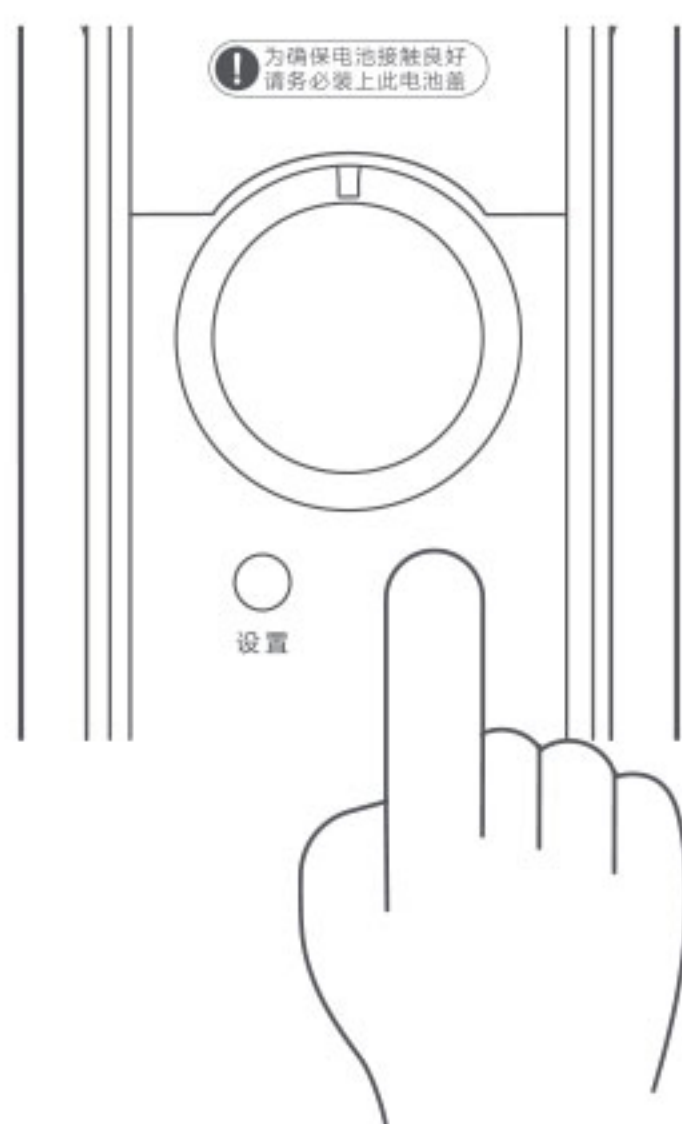

长按5秒,听到语音提示后松开

③ 请撕掉摄像头和人体传感器上的贴纸,并保持镜头清洁,确保摄像头可以清晰拍摄,并确保人体传感器正常工作,不被遮挡。

快速设置

① 连接Aqara Home APP

本产品已接入Aqara Home,用户可通过Aqara Home APP进行操控门锁,并实现与其他Aqara智能产品的互联互通。

在应用商店搜索“Aqara Home”或扫描以下二维码下载Aqara Home APP;打开APP,点击首页右上角“+”,进入“添加设备”页面,选择“全自动智能猫眼锁 H100”,并依照提示进行添加门锁设备。



提示: 门锁的蓝牙通讯有效距离为10m, 墙壁等障碍物可能影响蓝牙通讯距离。由于Aqara Home APP的升级与更新, 实际操作可能与以上描述略有差异, 请按照当前Aqara Home APP内指引进行操作。

② 添加用户

进入门锁设备页面,按照APP提示添加首个用户(默认为管理员)。

注意: 未添加用户状态下, 门锁无法正常上锁。

③ 添加网关或配置门锁WiFi

门锁主人添加完成后,若账号下已存在网关设备,按照APP提示连接门锁到Aqara网关,若您未购买网关,请按照提示配置门锁WiFi。

注意:

- ① 请保持WiFi网络通畅, 否则门锁摄像头相关功能无法正常启用;
- ② 连接Aqara网关能够远程查看门锁状态、日志和联动其他智能设备。详情请查看 www.aqara.com/support;
- ③ 门锁仅支持2.4G WiFi频段, 如WiFi连接失败, 请检查路由器是否设置为2.4G频段。

④ 添加HomeKit(对于iOS用户)

在门锁首次通电后,使用iOS系统内的“家庭”APP,点击右上角“+”选择“添加配件”或者打开Aqara Home APP,门锁详情页内设置中通用设置栏下的“绑定HomeKit”,根据提示扫描或者手动输入HomeKit设置代码(打开室内门锁电池盖,即可看见HomeKit设置代码),根据提示,完成添加操作。HomeKit目前仅支持开锁/关锁和进行智能联动设置。

产品须知: 本产品为支持Apple HomeKit的配件,若您欲远程访问此产品或设置自动化场景,需要使用 Apple TV(第4代且安装tvOS 12.0或更高版本),或iPad(安装iOS 12.0或更高版本)或HomePod作为家居中枢,并搭配iPod、iPhone或iPad(安装iOS 12.0 或更高版本)使用。



注意: 如无法搜索到配件或添加配件失败,请按后面板“设置键”进入本地管理模式,按照语音提示打开HomeKit绑定后重试。

日常使用

1、指纹开锁



1



2

- 1 将添加过指纹的手指轻按在指纹识别区；
- 2 验证成功后，推或拉把手即可开门。

2、密码开锁

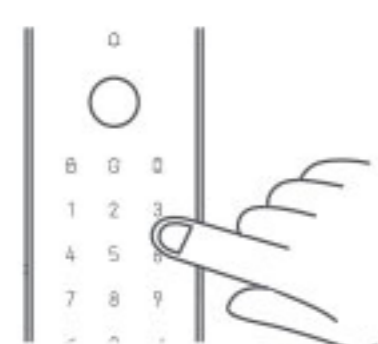

1



2

- 1 输入添加过的密码，按确认键；
- 2 验证成功后，推或拉把手即可开门。

3、应急钥匙开锁



1



2



3

- 1 盖板底部按下，盖板翘起；
- 2 在翘起处将盖板取下；
- 3 插入钥匙，旋转钥匙开锁。

注意：请勿将应急钥匙锁在屋内，应选择安全且可获取的地方妥善保管，以便在极端情况下使用。

4、室内开锁

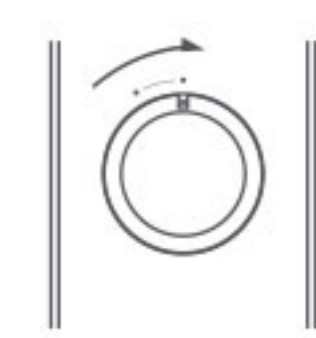

1



2

- 1 将童锁拨钮顺时针拨动，解除按键锁定
- 2 短按开门按键后，推或拉把手即可开门

5、门锁锂电池充电

拆卸电池充电：

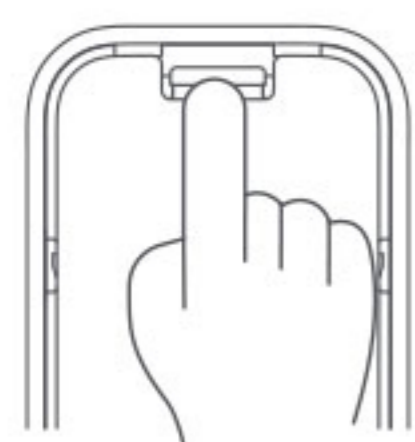

1

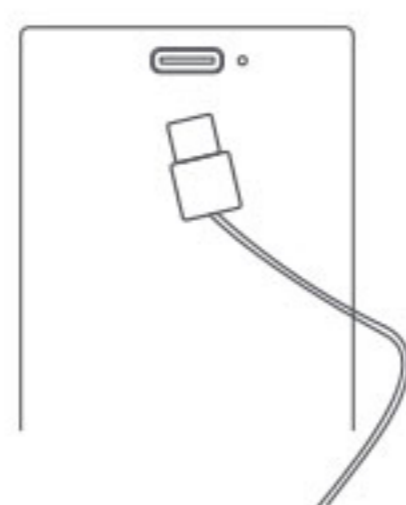

2

- 1 打开后面板盖后，下压电池盖拆卸开关，打开电池盖；
- 2 完全取下锂电池，使用Type-C充电线充电即可。

充电指示灯红色，正在充电中；
充电指示灯绿色，电量已充满。

门上直接充电：

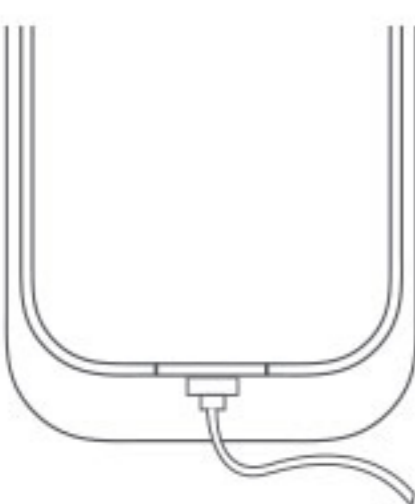

1

- 1 将Type-C充电线接至室内后面板，可直接为门锁电池进行充电。

门上充电时，不可拔出锂电池，否则摄像头将停止工作，只支持门锁基本开锁功能。

注意：锂电池充电输入5V/2A(USB)，请使用额定功率的USB充电器充电，超过而定功率会导致电池损坏或发生危险。

免责声明：不按说明使用导致电池损坏、漏电或发生火灾危险，本公司不承担任何法律责任。
了解更多使用说明及产品信息，请扫描本说明书“门锁安装”章节二维码，或按照APP引导、帮助进行操作。

注意事项：开门时注意夹手

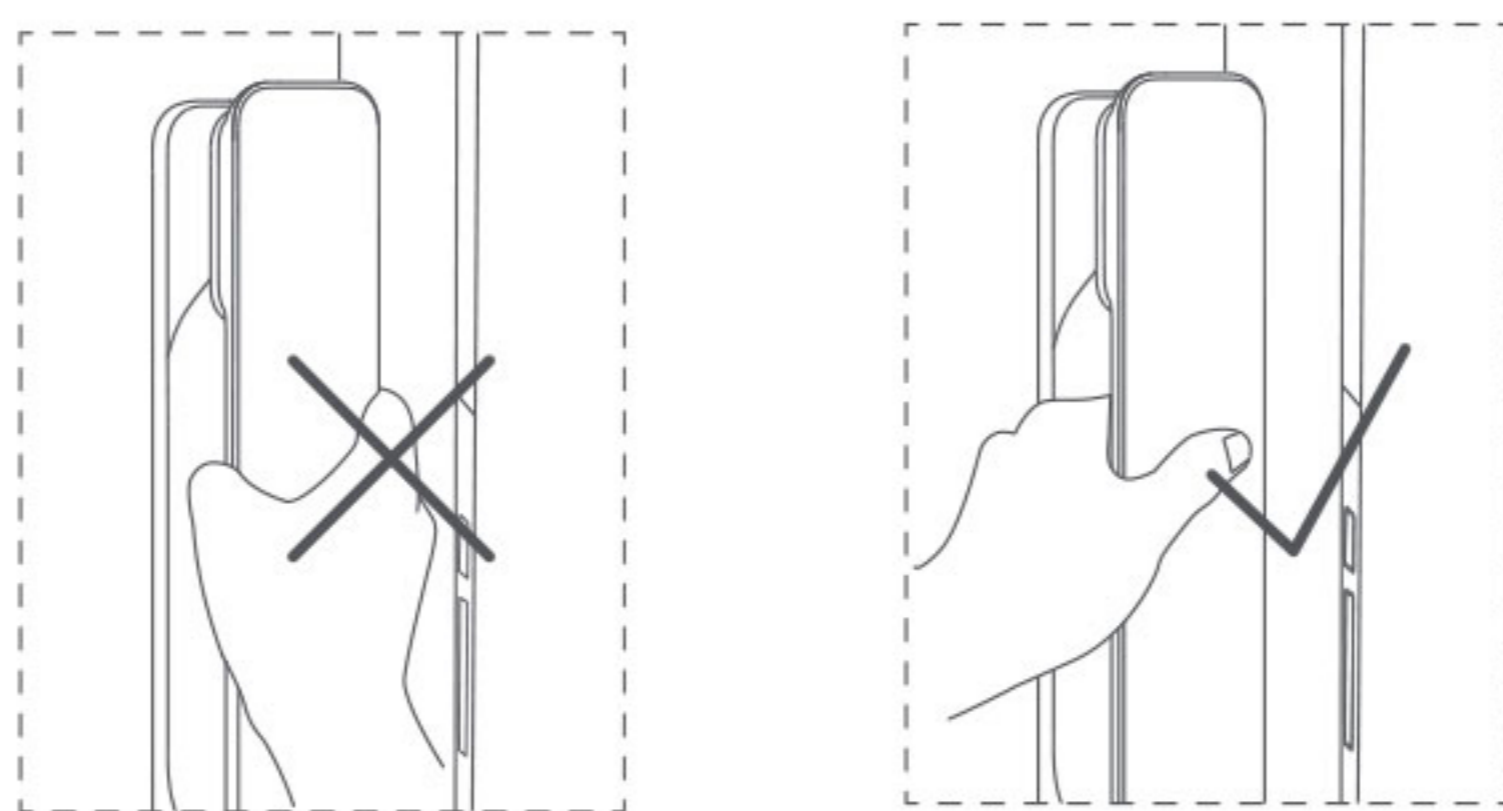

本地设置模式

在不便于使用手机Aqara Home APP设置门锁的情况下，短按门锁电池盖下的“设置”键，验证管理员指纹或密码后，可进行如下操作：

- 添加/删除普通用户；
- 设置门锁音量；
- HomeKit重置绑定；
- 设置门锁语音语言(支持中/英文)。

提示：进入本地设置模式，请先使用Aqara Home APP完成添加门锁、添加用户操作。

基本参数

产品名称：全自动智能猫眼锁 H100

产品型号：ZNMS21LM

产品尺寸：405mm*70mm*55mm

产品净重：4.2kg

供电方式：锂电池(7.2V \equiv)、Type-C充电(5V \equiv)、Type-C 应急供电(5V \equiv)

无线连接：蓝牙5.0、Wi-Fi IEEE 802.11 b/g/n 2.4GHz、Zigbee3.0

产品安全级别：B级(GA 374-2019)

锁芯安全级别：C级

执行标准：GA 374-2019、GA/T 73-2015(锁芯)

工作湿度：0~93% RH, 无冷凝

工作温度：-10°C~55°C

产品代码：DZFDS-L-B-I/ZNMS21LM

环境适应性等级：I级(GA 374-2019)

*本设备的型号核准代码在实物铭牌上显示

产品中有害物质的名称及含量

部件名称	有害物质					
	铅 (Pb)	汞 (Hg)	镉 (Cd)	六价铬 (Cr(VI))	多溴联苯 (PBB)	多溴二苯醚 (PBDE)
塑胶组件	0	0	0	0	0	0
面板金属	0	0	0	0	0	0
铜合金	X	0	X	0	0	0
其他内部 结构金属	X	0	0	0	0	0
PCBA及 其他组件	0	0	0	0	0	0
锂电池	0	0	0	0	0	0

本表格依据SJ/T 11364的规定编制。

0: 表示该有害物质在该部件所有均质材料中的含量均在GB/T 26572规定的限量要求以下。

X: 表示该有害物质至少在该部件的某一均质材料中的含量超出GB/T 26572规定的限量要求。

注: Bluetooth文字商标和徽标为蓝牙技术联盟的注册商标, 深圳绿米联创科技有限公司对此类商标的任何使用均已获得许可。其他商标和商品名称为其各自所有者所有。



微功率设备声明

- 1、符合“微功率短距离无线电发射设备目录和技术要求”的具体条款和使用场景, 采用的天线类型和性能, 控制、调整及开关等使用方法;
- 2、不得擅自改变使用场景或使用条件、扩大发射频率范围、加大发射功率(包括额外加装射频功率放大器), 不得擅自更改发射天线;
- 3、不得对其他合法的无线电台(站)产生有害干扰, 也不得提出免受有害干扰保护;
- 4、应当承受辐射射频能量的工业、科学及医疗(ISM)应用设备的干扰或其他合法的无线电台(站)干扰;
- 5、如对其他合法的无线电台(站)产生有害干扰时, 应立即停止使用, 并采取措施消除干扰后方可继续使用;
- 6、在航空器内和依据法律法规、国家有关规定、标准划设的射电天文台、气象雷达站、卫星地球站(含测控、测距、接收、导航站)等军民用无线电台(站)、机场等的电磁环境保护区域内使用微功率设备, 应当遵守电磁环境保护及相关行业主管部门的规定;
- 7、禁止在以机场跑道中心点为圆心、半径5000米的区域内使用各类模型遥控器;
- 8、微功率设备使用时温度和电压的环境条件。

保修声明

本产品售后服务严格依据《中华人民共和国消费者权益保护法》、《中华人民共和国产品质量法》实行售后三包服务, 服务内容如下:

保修期限

自您签收次日起7日内, 本产品出现《产品性能故障表》所列性能故障的情况, 经由售后服务中心检测确定, 可免费享受退货或换货服务;

自您签收次日起8日-15日内, 本产品出现《产品性能故障表》所列性能故障的情况, 经由售后服务中心检测确定, 可免费享受换货或者维修服务;

自您签收次日起3年内, 本产品出现《产品性能故障表》所列性能故障的情况, 经由售后服务中心检测确定, 根据保修类型可在对应时长内免费享受维修服务。

保修类型

类型	保修内容	保修时间
主体	门锁前面板、门锁后面板、锁体及锁芯	3年
配件	锂电池	1年

友情提示: 因运输过程中需使用包装箱保证产品运输安全, 建议您自签收之日起至少保留包装箱30天。

产品性能故障表

名称	性能故障
全自动智能猫眼锁 H100	1、因结构或者材料因素造成表面裂损 2、机械结构失效 3、开锁功能失效 4、按键功能失效 5、无线连接失效 6、锂电池供电失效

非保修条例

- 1、未经授权的维修、误用、碰撞、疏忽、滥用、进液、事故、改动、不正确的使用非本产品配件, 或撕毁、涂改标贴、防伪标记;
- 2、已超过三包有效期;
- 3、因不可抗力造成的损坏;
- 4、不符合《产品性能故障表》所列性能故障的情况;
- 5、因人为原因导致本产品及其配件产生《产品性能故障表》所列性能故障。

*使用产品前请仔细阅读本说明书, 并妥善保管

服务热线: 400-990-7930 (工作日 10:00~18:00)

服务公众号: 微信搜索“绿米智慧生活”

服务网址: www.aqara.com/support

服务邮箱: support@aqara.com

制造商: 深圳绿米联创科技有限公司

地址: 深圳市南山区桃源街道留仙大道塘岭路1号金骐智谷大厦8楼

本产品相关信息查询网站: www.aqara.com